

ANEMÔMETRO ESTACIONÁRIO WIRELESS AN3

O anemômetro estacionário wireless modelo AN-3 permite grande praticidade pois opera via rádio transmissor para indicação e alarme da velocidade do vento. O anemômetro é composto por 3 partes: unidade sensora com 3 "pás" em alumínio super resistentes, unidade transmissora do sensor com longo alcance de transmissão e unidade controladora digital que possui diversas funcionalidades como display OLED, 2 presets de velocidade do vento com saídas a relé e indicação sonora, saída analógica em 0~20mA ou 4~20mA e saída serial RS-485 para acompanhamento a distância (software incluso). Os presets podem ser programados para atender as normas de segurança NR-18 em 42km/h e 72km/h, a NR-12 em 35km/h ou qualquer outra velocidade definida pelo usuário. Pode ser configurado com 3 unidades de medida: km/h (quilômetros por hora), m/s (metros por segundo) ou kn (nós).

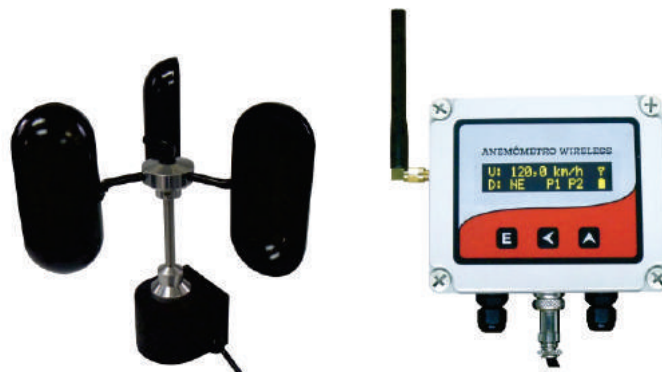

Aplicações

Pode ser utilizado no setor de construção civil, agrícola, parques eólicos, setor naval/ portos, aeroportos, setor petrolífero, torres de energia e outros. São ideais para uso em máquinas de transporte instaladas em ambientes externos para elevação ou movimentação de objetos ou cargas (esteiras rolantes, pontes rolantes, guindastes, guas, balancins, cestos suspensos, etc.).

Principais características

A unidade sensora é construída para resistir a severas condições ambientais. Possui três pás de alumínio com pintura epóxi eletrostático, rotor em alumínio com parafusos em inox, eixo giratório de aço inoxidável e encoder com invólucro injetado em poliamida com 33% de fibra de vidro de alta resistência mecânica, a raios UV e IR.

A unidade transmissora efetua a leitura da velocidade baseada em complexo algoritmo matemático, garantindo maior precisão sobre a leitura. Possui rádio transmissor de potência e antena externa para maximizar a distância de transmissão. Alimentado por energia solar através de célula fotovoltaica que recarrega constantemente a bateria interna.

A unidade controladora recebe as informações de velocidade do vento, direção do vento (opcional) e tensão da bateria do transmissor. Permite 2 presets de velocidade com sinalização sonora, visual e via relés. Ainda é possível registrar os dados de velocidade através da saída analógica conectada a um datalogger ou quando o anemômetro está conectado a um PC pela saída serial RS-485.

Produto nacional, 2 anos de garantia contra defeitos de fabricação e assistência técnica permanente.

Especificações Técnicas - Unidade sensora

Velocidade máxima	150km/h
Temperatura de operação	0 ~ 60°C
Invólucro encoder	Poliamida com 33% de fibra de vidro
Pás	Alumínio com pintura epóxi
Eixo giratório	Aço inox
Grau de proteção	IP65

Unidade transmissora

Rádio	433 MHz / 10mW (alcance até 1 km área livre)
Alimentação por célula solar	Bateria recarregável Ni-MH 3.6V 600mAh
Vida útil bateria	Vida útil estimada 3 anos
Caixa	ABS bege alto impacto
Dimensões da caixa	94 x 46 x 182 mm
Grau de proteção	IP65

Unidade controladora

Display	OLED 16 colunas/ 2 linhas fundo preto com luz amarela
Precisão na faixa de 2~40 m/s	+/- 3% da leitura + 0,2m/s
Resolução	0,1 m/s - 0,1 km/h - 0,1nó
Painel frontal	Policarbonato
Caixa	ABS bege alto impacto
Dimensões da caixa	144 x 50 x 177 mm
Alimentação	9~30Vdc / 85~265Vac*
Saída serial	RS-485 (Protocolo Modbus RTU)
Saída analógica	ativa: 0~20mA ou 4~20mA (carga máxima 500Ω)
Relés SPDT	5A / 250Vac
Temperatura de operação	0 ~ 60°C
Grau de proteção	IP60
Peso aproximado	1,10 kg

*Utilizando a fonte externa que acompanha o produto.

DIMENSÕES E CONEXÕES

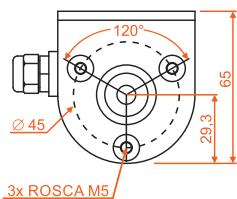
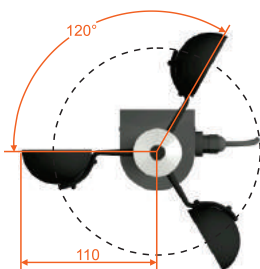

*medidas em mm

UNIDADE SENSORA

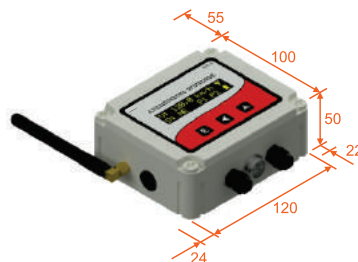

UNIDADE CONTROLADORA

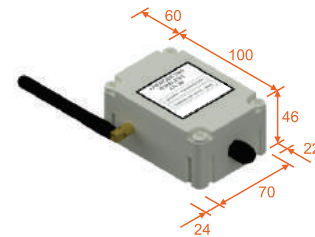

UNIDADE TRANSMISSORA

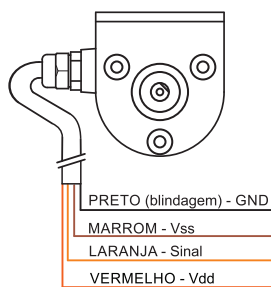

UNIDADE SENSORA

UNIDADE SENSORA

REF.	COR	FUNÇÃO
VM	Vermelho	Vdd
LR	Laranja	Sinal
MR	Marrom	Vss
BLIND.	Preto	GND

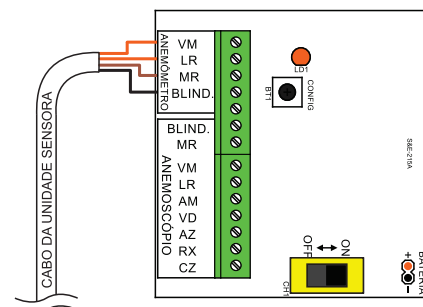

UNIDADE TRANSMISSORA

Suportes de Fixação

SP-01



Suporte de fixação a 90° de baixo custo, ideal para instalação nas arestas de paredes verticais ou colunas de sustentação.

Indicado para fixação em balancins, mastros, torres, hastes, etc.

Suporta severas condições climáticas pois é feito em aço carbono com tratamento galvânico e pintura epóxi eletrostática.

SP-04



Suporte de fixação horizontal que permite o afastamento da unidade sensora do ponto de fixação para evitar os erros que possam ser gerados pelo turbilhonamento do ar.

Indicado para guias, navios, prédios, pontes-rolantes, etc.

Suporta severas condições climáticas pois é feito em aço carbono com tratamento galvânico e pintura epóxi eletrostática.

SP-06



Suporte de fixação giratório para a utilização em guindastes onde a unidade sensora se mantém alinhada horizontalmente independente da inclinação do braço do guindaste.

Possui sistema de fixação que permite a fácil retirada quando o guindaste não esta em uso ou esta sendo transportado (apenas uma cupilha).

Suporta severas condições climáticas pois é feito em aço carbono com tratamento galvânico e pintura epóxi eletrostática.

SP-05



Suporte de fixação vertical que permite a elevação da unidade sensora do ponto de fixação para evitar os erros que possam ser gerados pelo turbilhonamento do ar, devido a obstáculos

Indicado para guias, navios, prédios, pontes-rolantes, etc.

Suporta severas condições climáticas pois é feito em aço carbono com tratamento galvânico e pintura epóxi eletrostática.